





Описание серии A300



- VDE 0603T1
- DIN 43871
- 
- Степень защиты IP30
- Класс защиты II 
- Съемная несущая конструкция
- Клеммные блоки N/PE в соответствии с BGV A2
- Отдельный клеммник N/RCD (начиная с двухрядной модели)
- Цвет RAL 9016
- Без двери
- Дополнительно можно заказать металлическую или прозрачную дверь

01

Настенный шкаф A300 – безопасный, быстрый и легкий монтаж

Шкаф A300, выпускаемый компанией Striebel & John, хорошо известен тем, кто модернизирует и совершенствует свое жилище. Практичное и универсальное электробытовое устройство идеально подходит для наружного монтажа на любой стене. Он не только быстро и легко монтируется благодаря элегантности дизайна, которая всегда вне времени, шкаф легко вписывается в любой интерьер, не нарушая его гармонию.

Корпус шкафа с цельной задней стенкой изготовлен из высокопрочной пластмассы. Произвольно устанавливаемые клеммники N/RCD, предварительно размеченные отверстия для кабельных вводов, а также удобство крепления

элементов сверху, снизу и сбоку делают шкаф A300 особенно удобным в монтаже. Увеличенное пространство для электропроводки (в верхней части шкафа) в 2-, 3- и 4-рядных моделях, а также использование креплений на защелках упрощает монтаж шкафа.

Специально подобранные принадлежности и запасные части гарантируют универсальность и надежность шкафа как при модернизации старых построек, так и при оснащении новых.











Информация для заказа – серия А300



| Число аппаратов | 12 | 24 | 36 | 48 |
|----------------------------|----------------|----------------|----------------|----------------|
| Число рядов | 1 | 2 | 3 | 4 |
| Тип | A 310SE | A 320SE | A 330SE | A 340SE |
| Размеры ВхШхГ, мм | 245x295x110 | 385x295x110 | 510x295x110 | 635x295x110 |
| Код заказа | 77711 | 77712 | 77713 | 77714 |
| Металлическая дверь | A 368 | A 369 | A 370 | A 371 |
| Код заказа | 31631 | 31632 | 31633 | 31634 |
| Прозрачная дверь | A 360 | A 361 | A 362 | A 363 |
| Код заказа | 31635 | 31636 | 31637 | 31638 |

Информация для заказа – серия А300

Запасные части и принадлежности

| | Наименование | Совместимость (модель шкафа) | Код заказа | Тип |
|---|---|------------------------------|------------|------------------|
|  | Гребенка для фиксации кабелей с кабельными стяжками | | 38483 | ZA 300 |
|  | Соединительные детали (10 шт.) | | 62383 | ZA 375P10 |
|  | Клеммный блок N 6 винтовых зажимов для проводников до 16 мм ² 21 пружинный зажим для проводников от 1,5 до 4 мм ² | | 38504 | ZK 521 |
|  | Клеммный блок PE 6 винтовых зажимов для проводников до 16 мм ² 21 пружинный зажим для проводников от 1,5 до 4 мм ² | | 38503 | ZK 520 |
|  | Клеммный блок N/PE 3+3 винтовых зажима для проводников до 16 мм ² 11+11 пружинных зажимов для проводников от 1,5 до 4 мм ² | | 38502 | ZK 519 |
|  | Клеммный блок N-RCD 6 пружинных зажимов для проводников от 1,5 до 4 мм ² | | 38505 | ZK 522 |
|  | Заглушка, окрашенная в белый цвет | | 30885 | UZ 2 |
|  | Замок с двумя ключами | | 30870 | UZ 1 |
|  | Клемма N/PE для проводников от 6 до 35 мм ² | | 64795 | ZK 195 |
|  | Заглушка белого цвета RAL9016 (5 шт.) | | 62385 | ZA 3P5 |

01

Технические характеристики – серия А300

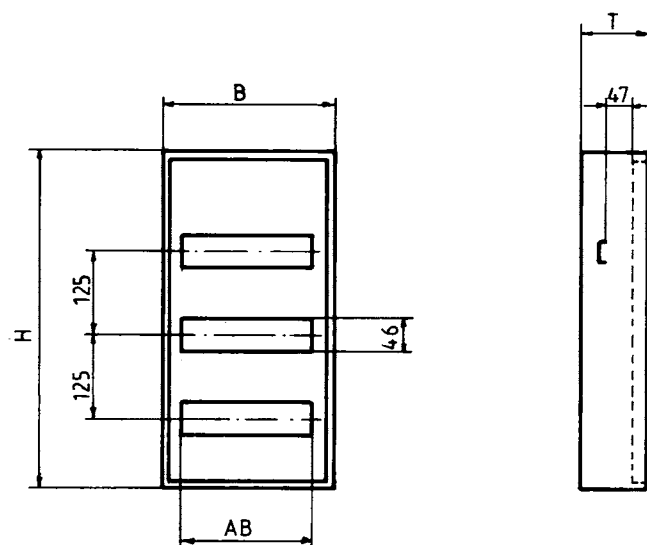

| Тип | H |
|-------|-----|
| A310S | 250 |
| A320S | 375 |
| A330S | 500 |
| A340S | 625 |

Рассеиваемая мощность
и масса

| Тип | Масса, кг | Рассеиваемая мощность, Вт |
|---------|-----------|------------------------------|
| A 310SE | 1,2 | 21 |
| A 320SE | 1,8 | 26 |
| A 330SE | 2,3 | 28 |
| A 340SE | 2,8 | 34 |

Рассеиваемая мощность указана для настенного монтажа при температуре окружающей среды не более 25 °C согласно DIN 43871