



#### Стандартные шильдики с надписями

- Из серебристо-серого алюминия для:
  - кнопок
  - двухпозиционных переключателей
  - трехпозиционных переключателей
  - тумблеров
  - текста, выбираемого заказчиком
- Из черного / белого пластика. Текст с одной или обеих сторон:
  - с использованием текста выбираемого заказчиком

#### Специальные шильдики с надписями

- Для кнопок аварийной остановки
- Шильдики с текстом, выбираемым Заказчиком или без текста
- Держатели шильдиков с надписями со вставками из матового алюминия на черном пластике:
  - С текстом/символами или без текста/символов для:
    - кнопок
    - двухпозиционных переключателей
    - трехпозиционных переключателей
    - текста, выбираемого заказчиком

#### Для пластиковых корпусов:

- Держатели шильдиков с надписями со вставками из матового алюминия на черном пластике. С текстом/символами или без текста/символов для кнопок
- Шильдики с надписями из серебристо-серого алюминия
  - Для пластиковых корпусов на 1, 2, 3, 4 или 6 мест
  - С текстом/символами или без текста/символов для:
    - кнопок

#### Колпачки с текстом

- Для кнопок с подсветкой (плоских или выступающих) и сигнальных ламп, с текстом/символами или без текста/символов или с текстом, выбираемым Заказчиком.

# Светосигнальная аппаратура - аксессуары

## Специальные шильдики с надписями

### Держатели шильдики с надписями со вставками

- Держатель из черного пластика.
  - Держатель из серого пластика для пластиковых корпусов.
  - Вставки из матового алюминия на черном пластике.
- Вставки надежно фиксируются в гнезде и не вынимаются.  
Текст высотой 3 мм, шрифт Helvetica.

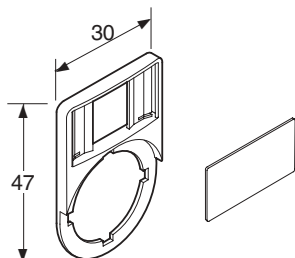
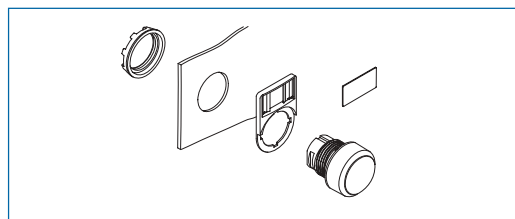

### Держатель шильдики с надписями (черный)

Описание	Код для заказа	Вес, кг
Черный	<b>1SFA 616 920 R8120</b>	0.002

### Шильдики

Описание	Код для заказа	Вес, кг
Матовый алюминий на черном пластике Без текста и символов	<b>1SFA 616 920 R8121</b>	0.001

### Шильдики с текстом/символами

Описание	Код для заказа	Вес, кг
Матовый алюминий на черном пластике <u>С текстом или символом</u>		
O	<b>1SFA 611 930 R1032</b>	0.001
I	<b>1SFA 611 930 R1033</b>	0.001
-->	<b>1SFA 611 930 R1034</b>	0.001
-->-->	<b>1SFA 611 930 R1035</b>	0.001
Close	<b>1SFA 611 930 R1036</b>	0.001
Open	<b>1SFA 611 930 R1037</b>	0.001
On	<b>1SFA 611 930 R1038</b>	0.001
Off	<b>1SFA 611 930 R1039</b>	0.001
Fast	<b>1SFA 611 930 R1040</b>	0.001
Slow	<b>1SFA 611 930 R1041</b>	0.001
Down	<b>1SFA 611 930 R1042</b>	0.001
Up	<b>1SFA 611 930 R1043</b>	0.001
Start	<b>1SFA 611 930 R1044</b>	0.001
Stop	<b>1SFA 611 930 R1045</b>	0.001

### Шильдики для двухпозиционных переключателей

Матовый алюминий на черном пластике. Текст с обеих сторон.

Описание	Код для заказ	Вес, кг
<u>С текстом или символом</u>		
Поз. 21	Поз. 22	
O	I	<b>1SFA 611 930 R 1070</b>
I	II	<b>1SFA 611 930 R 1071</b>
-->	-->-->	<b>1SFA 611 930 R 1072</b>
Off	On	<b>1SFA 611 930 R 1073</b>
Stop	Start	<b>1SFA 611 930 R 1074</b>
Low	High	<b>1SFA 611 930 R 1075</b>
Slow	Fast	<b>1SFA 611 930 R 1076</b>
Close	Open	<b>1SFA 611 930 R 1077</b>
Jog	Run	<b>1SFA 611 930 R 1078</b>
Hand	Auto	<b>1SFA 611 930 R 1079</b>

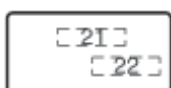

Для двухпозиционного переключателя

# Светосигнальная аппаратура - аксессуары

## Специальные шильдики с надписями

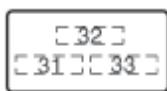

Для трехпозиционного переключателя

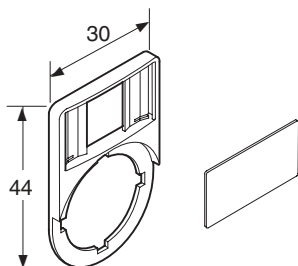
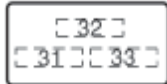
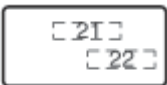
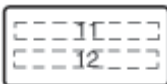
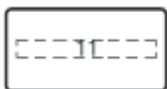

### Шильдики для трехпозиционных переключателей

Матовый алюминий на черном пластике. Текст с обеих сторон.

Описание	Код для заказа	Вес, кг
<b>С текстом или символом</b>		
Поз. 31    Поз. 32    Поз. 33		
O            -->	<b>1SFA 611 930 R 1080</b>	0.001
-->        O            -->-->	<b>1SFA 611 930 R 1081</b>	0.001
I            O            II	<b>1SFA 611 930 R 1082</b>	0.001
Hand      O            Auto	<b>1SFA 611 930 R 1083</b>	0.001
Slow      Off            Fast	<b>1SFA 611 930 R 1084</b>	0.001

### Шильдики с текстом/символами, выбираемыми заказчиком <sup>1)</sup>

Матовый алюминий на черном пластике.

Описание	Код для заказа	Вес, кг
С текстом	<b>1SFA 611 930 R 1090</b>	0.001

#### При заказе укажите (дополнительно к Коду для заказа)

Текст:    Поз. 11 или 12 - макс. 11 знаков в строке  
           Поз. 31 - макс. 5 знаков в строке  
           Поз. 21 или 32 - макс. 5 знаков  
           Поз. 22 или 33 - макс. 5 знаков

<sup>1)</sup> Высота текста 3 мм. Только первые буквы заглавные, если не указано иначе.

### Держатель шильдиков с надписями (серый) для пластиковых кожухов

Описание	Код для заказа	Вес, кг
Серый	<b>1SFA 611 930 R1060</b>	0.002

### Шильдики

Описание	Код для заказа	Вес, кг
Матовый алюминий на черном пластике. Без текста и символов	<b>1SFA 611 930 R1061</b>	0.001

### Шильдики с текстом/символами

Описание	Код для заказа	Вес, кг
Матовый алюминий на черном пластике.		
С текстом или символами		
O	<b>1SFA 611 930 R1062</b>	0.001
I	<b>1SFA 611 930 R1063</b>	0.001
II	<b>1SFA 611 930 R1064</b>	0.001

Дополнительные шильдики для пластиковых корпусов см. на стр. 61

# Светосигнальная аппаратура - аксессуары

## Специальные шильдики с надписями

### Шильдики с надписями для аварийных остановок

Описание/Текст	Код для заказа	Вес, кг
Черный текст на желтой алюминиевом шильдике. Emergency Stop EMERGENCY STOP	<b>SK 615 546-2</b>	0.010
Без текста	<b>SK 615 546-8</b>	0.010
Черный текст на желтом шильдике. Количество в упаковке: 10 Может использоваться как желтый фон. Emergency Stop	<b>1SFA 616 915 R1005</b>	0.003

Дополнительная информация о шильдиках с надписью  
Emergency Stop (Аварийная остановка) см. на стр. 61.

### Шильдики с текстом, выбранным заказчиком

Алюминиевые

Количество операций	Макс. кол-во знаков на строке	Размеры			Без текста <sup>1)</sup> Код для заказа	Без текста <sup>2)</sup> Код для заказа	Вес, кг
		A	L	C			
1	7	-	29.6	23.6	<b>SK 615 545-1</b>	<b>SK 615 998-1</b>	0.001
2	20	30.5	60	54	<b>SK 615 545-2</b>	<b>SK 615 998-2</b>	0.001
2	24	40	70	64	<b>SK 615 545-3</b>	<b>SK 615 998-3</b>	0.001
3	33	30.5	90	84	<b>SK 615 545-4</b>	<b>SK 615 998-4</b>	0.001
3	42	40	110	104	<b>SK 615 545-5</b>	<b>SK 615 998-5</b>	0.001

<sup>1)</sup> Количество в упаковке: 10.

<sup>2)</sup> При заказе, укажите текст и его положение (строка 21 и строка 22). Только первые буквы заглавные, если не указано иначе. Количество в упаковке: 1.

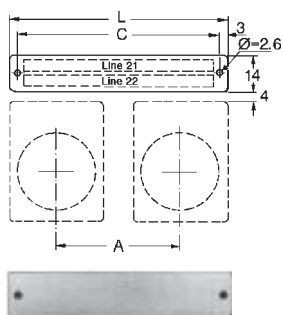
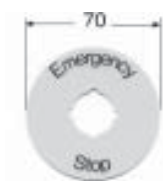

# Светосигнальная аппаратура - аксессуары

## Шильдики с надписями для кнопок

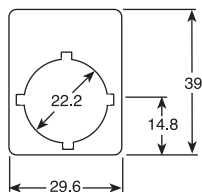

### Стандартные шильдики с нанесенной надписью, с символами <sup>1)</sup>

Серебристо-серый алюминий

Символ	Код для заказа	Вес, кг
O	SK 615 550-61	0.002
I	SK 615 550-62	0.002
II	SK 615 550-63	0.002
<--	SK 615 562-12	0.002
-->	SK 615 562-18	0.002
-->-->	SK 615 562-27	0.002

### Стандартные шильдики с нанесенной надписью, с текстом<sup>1)</sup>

Серебристо-серый алюминий

Текст	Код для заказа	Вес, кг
<b>Английский</b>		
Close	SK 615 552-13	0.002
Down	SK 615 552-14	0.002
Emergency stop	SK 615 552-15	0.002
Fast	SK 615 552-16	0.002
Forward	SK 615 552-17	0.002
In	SK 615 550-29	0.002
Inching	SK 615 552-18	0.002
Left	SK 615 552-39	0.002
Lower	SK 615 552-20	0.002
Off	SK 615 552-21	0.002
On	SK 615 552-22	0.002
Open	SK 615 552-23	0.002
Out	SK 615 552-24	0.002
Raise	SK 615 552-25	0.002
Reset	SK 615 552-27	0.002
Reverse	SK 615 552-28	0.002
Right	SK 615 552-40	0.002
Run	SK 615 552-29	0.002
Slow	SK 615 552-30	0.002
Start	SK 615 550-44	0.002
Stop	SK 615 552-31	0.002
Up	SK 615 552-32	0.002

<sup>1)</sup> Высота текста 3 мм.

# Светосигнальная аппаратура - аксессуары

## Шильдики с надписями для двухпозиционных переключателей

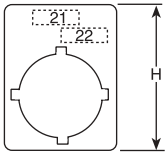

B = 39 мм

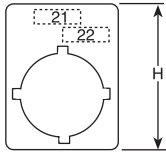

B = 39 мм

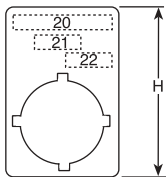

B = 44.5 мм

### Стандартные шильдики с нанесенной надписью, с символами <sup>1)</sup>

Серебристо-серый алюминий

Символ/Текст	Поз. 21	Поз. 22	Код для заказа	Вес, кг
O	I		<b>SK 615 550-75</b>	0.002
I	II		<b>SK 615 550-76</b>	0.002
-->	-->-->		<b>SK 615 562-72</b>	0.002

### Стандартные шильдики с нанесенной надписью, с текстом <sup>1)</sup>

Серебристо-серый алюминий

Символ/Текст	Поз. 21	Поз. 22	Код для заказа	Вес, кг
<b>Английский</b>				
Hand		Auto	<b>SK 615 550-71</b>	0.002
Jog		Run	<b>SK 615 552-52</b>	0.002
Off		On	<b>SK 615 552-53</b>	0.002
Stop		Start	<b>SK 615 552-55</b>	0.002

### Шильдики с надписями с текстом, выбранным Заказчиком <sup>1)</sup>

Описание	Код для заказа	Вес, кг
<b>Без названия</b> B = 39 мм		
Серебристо-серый алюминий	<b>SK 615 999-1</b>	0.002
Серебристо-серый ламинированного пластика	<b>SK 615 999-21</b>	0.002
<b>При заказе указать (дополнительно к коду для заказа)</b>		
Текстовая строка	Поз. 21 - макс. 5 знаков	
	Поз. 22 - макс. 5 знаков	
<b>С названием</b> B = 44.5 мм		
Серебристо-серый алюминий	<b>SK 615 999-2</b>	0.002
Серебристо-серый ламинированный пластик	<b>SK 615 999-22</b>	0.002
<b>При заказе указать (дополнительно к коду для заказа)</b>		
Текстовая строка:	Поз. 20 - макс. 11 знаков	
	Поз. 21 - макс. 5 знаков	
	Поз. 22 - макс. 5 знаков	

<sup>1)</sup> Высота текста 3 мм. Только первые буквы заглавные, если не указано иначе.

# Светосигнальная аппаратура - аксессуары

## Шильдики с надписями для трехпозиционных переключателей

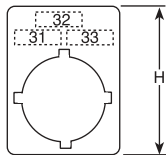

B = 39 мм

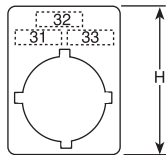

B = 39 мм

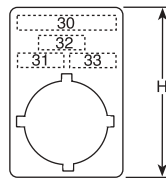

B = 44.5 мм

### Стандартные шильдики с нанесенной надписью, с символами <sup>1)</sup>

Серебристо-серый алюминий

Символ/Текст	Код для заказа	Вес, кг
Поз. 31    Поз. 32    Поз. 33		
I            O            II	<b>SK 615 550-81</b>	0.002
<--        O            -->	<b>SK 615 562-82</b>	0.002
-->        O            -->-->	<b>SK 615 562-83</b>	0.002

### Стандартные шильдики с нанесенной надписью, с текстом <sup>1)</sup>

Серебристо-серый алюминий

Символ/Текст	Код для заказа	Вес, кг
Поз. 31    Поз. 32    Поз. 33		
<b>Английский</b>		
Hand O      Auto	<b>SK 615 550-80</b>	0.002
Slow Off    Fast	<b>SK 615 552-60</b>	0.002

### Стандартные шильдики с текстом, выбранной Заказчиком <sup>1)</sup>

Описание	Код для заказа	Вес, кг
<b>Без заглавия</b> B= 39 мм		
Серебристо-серый алюминий	<b>SK 615 999-1</b>	0.002
Серебристо-серый ламинированный пластик	<b>SK 615 999-21</b>	0.002
<b>При заказе указать (дополнительно к коду для заказа)</b>		
Текстовая строка:    Поз. 31 - макс.5 знаков		
Поз. 32 - макс. 5 знаков		
Поз. 33 - макс. 5 знаков		

### С заглавием B= 44.5 мм

Серебристо-серый алюминий	<b>SK 615 999-2</b>	0.002
Серебристо-серый ламинированный пластик	<b>SK 615 999-22</b>	0.002

**При заказе указать**

**(дополнительно к коду для заказа)**

Текстовая строка:    Поз. 30 - макс.11 знаков  
                                   Поз. 31 - макс. 5 знаков  
                                   Поз. 32 - макс. 5 знаков  
                                   Поз. 33 - макс. 5 знаков

<sup>1)</sup> Высота текста 3 мм. Только первые буквы заглавные, если не указано иначе.

# Светосигнальная аппаратура - аксессуары

## Шильдики с надписями для тумблеров

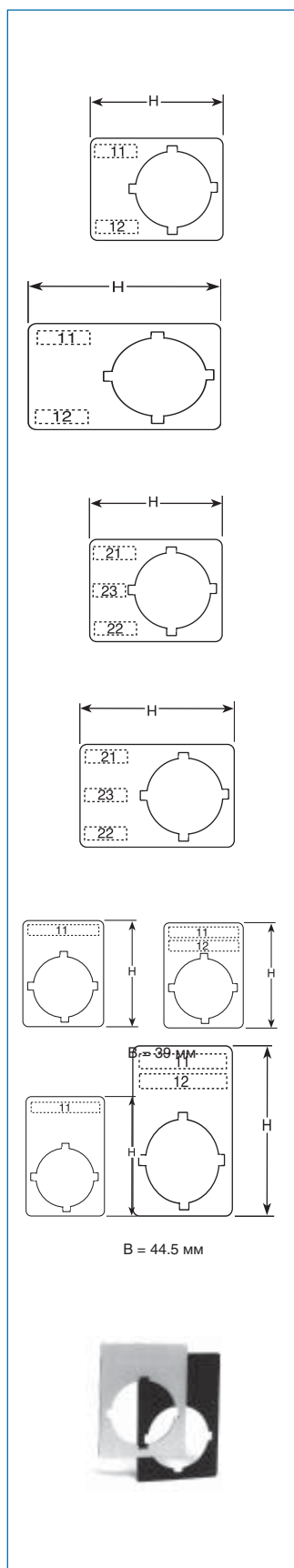

### Стандартные шильдики с текстом, выбранным Заказчиком <sup>1)</sup>

Серебристо-серый алюминий

Описание	Код для заказа	Вес, кг
<b>Тумблер, два положения</b> Две текстовых строки. В = 39 мм	<b>SK 615 999-3</b>	0.002
<b>При заказе указать (дополнительно к коду для заказа)</b> Текстовая строка: Поз. 11 - макс.4 знаков Поз. 12 - макс.4 знаков		
Две текстовых строки. В = 44.5 мм	<b>SK 615 999-4</b>	0.002
<b>При заказе указать (дополнительно к коду для заказа)</b> Текстовая строка: Поз. 11 - макс.6 знаков Поз. 12 - макс.6 знаков		

### Стандартные шильдики с текстом, выбранным Заказчиком <sup>1)</sup>

Серебристо-серый алюминий

Описание	Код для заказа	Вес, кг
<b>Тумблер, три положения</b> Три текстовых строки. В = 39 мм	<b>SK 615 999-3</b>	0.002
Серебристо-серый алюминий Серебристо-серый ламинированный пластик		
<b>При заказе указать (дополнительно к коду для заказа)</b> Текстовая строка: Поз. 21 - макс.4 знаков Поз. 23 - макс.3 знаков Поз. 22 - макс.4 знаков	<b>SK 615 999-23</b>	0.002
Три текстовых строки. В = 44.5 мм		
Серебристо-серый алюминий Серебристо-серый ламинированный пластик	<b>SK 615 999-4</b> <b>SK 615 999-24</b>	0.002 0.002
<b>При заказе указать (дополнительно к коду для заказа)</b> Текстовая строка: Поз. 21 - макс.6 знаков Поз. 23- макс.5 знаков Поз. 22 - макс.6 знаков		

### Стандартные шильдики без надписи (для кнопок, грибовидных кнопок и сигнальных ламп)

<sup>1)</sup>  
Серебристо-серый алюминий

Описание	Код для заказа	Вес, кг
Для 1 - 2 текстовых строк. В = 39 мм	<b>SK 615 540-1</b>	0.002
Для 2 - 3 текстовых строк. В = 44.5 мм	<b>SK 615 541-1</b>	0.002

### Стандартные шильдики с надписью, выбранной Заказчиком <sup>1)</sup>

Серебристо-серый алюминий

Описание	Код для заказа	Вес, кг
Для 1 текстовых строк. В = 39 мм	<b>SK 615 999-1</b> <b>SK 615 999-2</b>	0.002 0.002
Для 2 текстовых строк. В = 44.5 мм		
Текстовая строка: Поз. 11 - макс.11 знаков Поз. 12 - макс.11 знаков		

### Стандартные шильдики с надписью

Из черного/белого пластика. Одна сторона черная и другая - белая. Нанесенный текст либо черного, либо белого цвета.

Описание	Код для заказа	Вес, кг
Для 1 - 2 текстовых строк. В = 39 мм	<b>SK 616 540-2</b> <b>SK 616 541-2</b>	0.002 0.002
Для 2 - 3 текстовых строк. В = 44.5 мм		
Текстовая строка: Поз. 11 - макс.11 знаков Поз. 12 - макс.11 знаков		

<sup>1)</sup> Высота текста 3 мм. Только первые буквы заглавные, если не указано иначе.



# Светосигнальная аппаратура - аксессуары

## Колпачки с текстом

### Плоские и выступающие кнопки

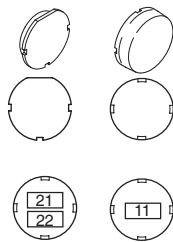

Поворот на угол 90° или 180°

Кол-во знаков в строке:  
1 текст. строка (поз. 11): макс. 8  
2 текст. строка (поз. 21): макс. 8  
(поз. 22): макс. 8

### Сигнальные лампы

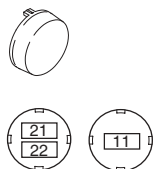

### Кол-во знаков в строке

Кол-во знаков в строке:  
1 текст. строка (поз. 11): макс. 8  
2 текст. строка (поз. 21): макс. 8  
(поз. 22): макс. 8

### Колпачки с текстом для кнопок с подсветкой и сигнальных ламп

Текст/Символ	Цвет <sup>1)</sup>	Плоские кнопки Код для заказа	Выступающие кнопки Код для заказа	Сигнальная лампа Код для заказа	Вес, кг
Start	Белый	<b>1SFA 616 901 R2030</b>	<b>1SFA 616 902 R2030</b>	<b>1SFA 616 903 R2030</b>	0.001
START	Белый	<b>1SFA 616 906 R1042</b>	–	–	0.001
On	Белый	<b>1SFA 616 901 R1020</b>	<b>1SFA 616 902 R1020</b>	<b>1SFA 616 903 R1020</b>	0.001
ON	Белый	<b>1SFA 616 901 R1039</b>	–	<b>1SFA 616 903 R1039</b>	0.001
	Зеленый	<b>1SFA 616 906 R1039</b>	–	–	0.001
	Черный	<b>1SFA 616 908 R1039</b>	–	–	
Off	Белый	<b>1SFA 616 901 R1019</b>	<b>1SFA 616 902 R1019</b>	<b>1SFA 616 903 R1019</b>	0.001
OFF	Белый	–	<b>1SFA 616 902 R1040</b>	–	0.001
	Красный	–	<b>1SFA 616 905 R1040</b>	–	0.001
	Черный	–	<b>1SFA 616 909 R1040</b>	–	0.001
Stop	Белый	<b>1SFA 616 901 R1031</b>	<b>1SFA 616 902 R1031</b>	<b>1SFA 616 903 R1031</b>	0.001
STOP	Красный	<b>1SFA 616 904 R1047</b>	<b>1SFA 616 905 R1047</b>	–	0.001
Reset	Белый	<b>1SFA 616 901 R1025</b>	<b>1SFA 616 902 R1025</b>	<b>1SFA 616 903 R1025</b>	0.001
(Без текста)	Белый	<b>1SFA 616 901 R9000</b>	<b>1SFA 616 902 R9000</b>	<b>1SFA 616 903 R9000</b>	0.001
(Текст, выбранный заказчиком) <sup>2)</sup>	Белый	<b>1SFA 616 901 R9001</b>	<b>1SFA 616 902 R9001</b>	<b>1SFA 616 903 R9001</b>	0.001

<sup>1)</sup> Для кнопок с подсветкой и сигнальных ламп использовать только белые колпачки.

<sup>2)</sup> При заказе укажите текст и его расположение:

1 текстовая строка (поз. 11) макс. 6 знаков для кнопок. Мах. 8 знаков для сигнальных ламп.

2 текстовая строка (поз. 21 и поз. 22) макс. 5 знаков для кнопок. Мах. 8 знаков для сигнальных ламп.

Только первые буквы заглавные, если не указано иначе.

### Рекомендуемые комбинации цветов

Цвет текста на колпачке	Корпус	Цвет линз
Белый	Сигнальный индикатор	Все цвета
Белый	Кнопка с подсветкой	Все цвета
Зеленый, красный, черный, белый	Кнопка без подсветки	Прозрачный

# Светосигнальная аппаратура - аксессуары

## Колпачки с текстом

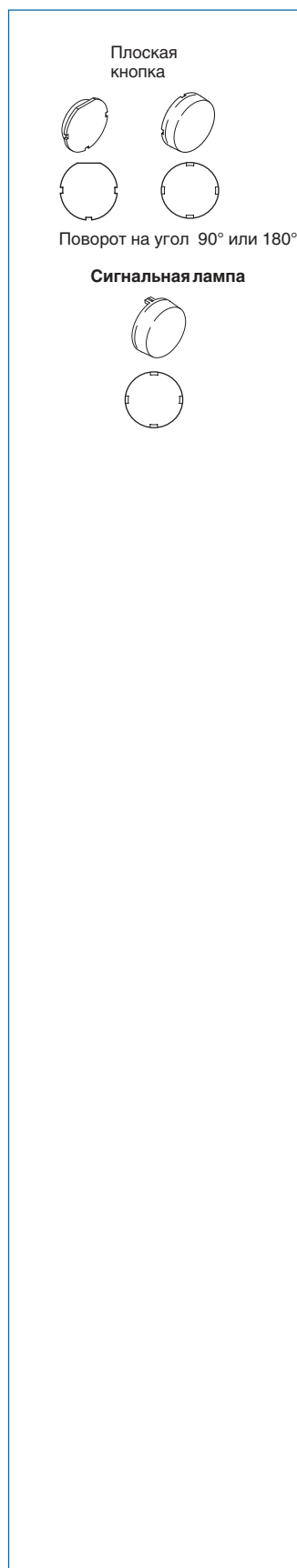

### Колпачки с текстом для кнопок с подсветкой и сигнальных ламп

Текст/Символ	Цвет <sup>1)</sup> колпачка	Плоская кнопка Код для заказа	Выступающая кнопка Код для заказа	Сигнальная лампа Код для заказа	Вес кг
O	Белый	1SFA 616 901 R9004	1SFA 616 902 R9004	1SFA 616 903 R9004	0.001
	Красный	1SFA 616 904 R9004	1SFA 616 905 R9004	–	0.001
	Черный	1SFA 616 908 R9004	–	–	0.001
I	Белый	1SFA 616 901 R9002	1SFA 616 902 R9002	1SFA 616 903 R9002	0.001
	Зеленый	1SFA 616 906 R9002	–	–	0.001
	Черный	1SFA 616 908 R9002	–	–	0.001
II	Белый	1SFA 616 901 R9003	1SFA 616 902 R9003	1SFA 616 903 R9003	0.001
	Зеленый	1SFA 616 906 R9003	–	–	0.001
	Черный	1SFA 616 908 R9003	–	–	0.001
III	Белый	1SFA 616 901 R9028	1SFA 616 902 R9028	–	0.001
	Черный	1SFA 616 908 R9028	–	–	0.001
+	Белый	1SFA 616 901 R9011	1SFA 616 902 R9011	–	0.001
	Зеленый	1SFA 616 906 R9011	–	–	0.001
	Черный	1SFA 616 908 R9011	–	–	0.001
–	Белый	1SFA 616 901 R9012	–	–	0.001
	Красный	1SFA 616 904 R9012	–	–	0.001
	Черный	1SFA 616 908 R9012	–	–	0.001
↑	Белый	1SFA 616 901 R9005	1SFA 616 902 R9005	1SFA 616 903 R9005	0.001
	Черный	1SFA 616 908 R9005	–	–	0.001
↗	Белый	1SFA 616 901 R9014	1SFA 616 902 R9014	–	0.001
	Черный	1SFA 616 908 R9014	–	–	0.001
⚡	Белый	1SFA 616 901 R9015	1SFA 616 902 R9015	–	0.001
	Черный	1SFA 616 908 R9015	–	–	0.001
↔	Белый	1SFA 616 901 R9016	1SFA 616 902 R9016	–	0.001
	Черный	1SFA 616 908 R9016	–	–	0.001
→	Белый	1SFA 616 901 R9017	1SFA 616 902 R9017	–	0.001
	Черный	1SFA 616 908 R9017	–	–	0.001
→	Белый	1SFA 616 901 R9006	1SFA 616 902 R9006	1SFA 616 903 R9006	0.001
	Черный	1SFA 616 908 R9006	–	–	0.001
⊕	Белый	1SFA 616 901 R9018	1SFA 616 902 R9018	–	0.001
	Черный	1SFA 616 908 R9018	–	–	0.001
●	Белый	1SFA 616 901 R9019	1SFA 616 902 R9019	–	0.001
	Черный	1SFA 616 908 R9019	–	–	0.001
⊙	Белый	1SFA 616 901 R9020	1SFA 616 902 R9020	–	0.001
	Черный	1SFA 616 908 R9020	–	–	0.001
✋	Белый	1SFA 616 901 R9021	1SFA 616 902 R9021	–	0.001
	Черный	1SFA 616 908 R9021	–	–	0.001
~	Белый	1SFA 616 901 R9022	1SFA 616 902 R9022	–	0.001
	Черный	1SFA 616 908 R9022	–	–	0.001
⚡	Белый	1SFA 616 901 R9023	1SFA 616 902 R9023	–	0.001
	Черный	1SFA 616 908 R9023	–	–	0.001
⚡	Белый	1SFA 616 901 R9024	1SFA 616 902 R9024	–	0.001
	Черный	1SFA 616 908 R9024	–	–	0.001
↑	Белый	1SFA 616 901 R9025	1SFA 616 902 R9025	–	0.001
	Черный	1SFA 616 908 R9025	–	–	0.001
↓	Белый	1SFA 616 901 R9026	1SFA 616 902 R9026	–	0.001
	Черный	1SFA 616 908 R9026	–	–	0.001
⚡	Белый	1SFA 616 901 R9027	1SFA 616 902 R9027	–	0.001
	Черный	1SFA 616 908 R9027	–	–	0.001

<sup>1)</sup> Для кнопок с подсветкой и сигнальных ламп использовать только белые колпачки.

# Светосигнальная аппаратура - аксессуары

## Специальные шильдики

### Шильдики с надписями для пластиковых корпусов Для 1, 2, 3, 4 или 6 мест

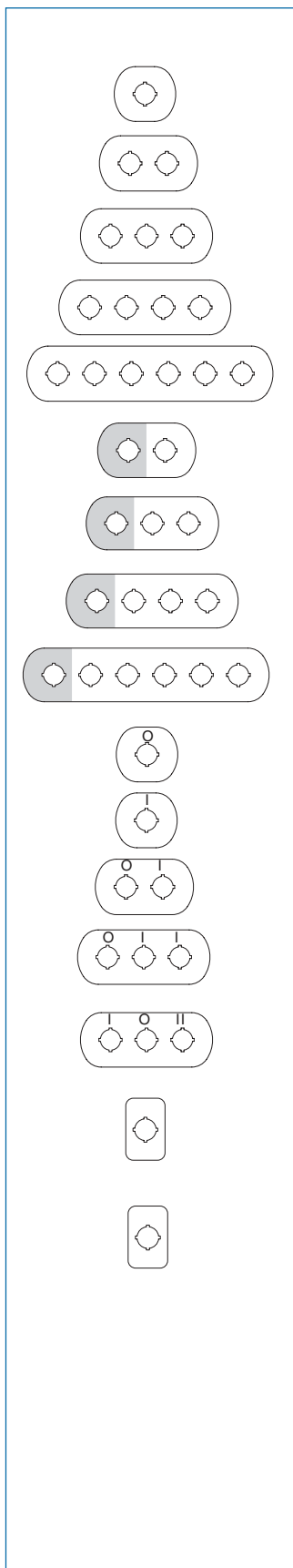

Описание	Код для заказа	Вес, кг
Серебристо-серый алюминий.		
1 место	<b>1SFA 611 930 R1000</b>	0.004
2 места	<b>1SFA 611 930 R1002</b>	0.006
3 места	<b>1SFA 611 930 R1003</b>	0.008
4 места	<b>1SFA 611 930 R1004</b>	0.010
6 мест	<b>1SFA 611 930 R1005</b>	0.012

Серебристо-серый алюминий. (Поз. 1 желтый)		
2 места	<b>1SFA 611 930 R1006</b>	0.006
3 места	<b>1SFA 611 930 R1007</b>	0.008
4 места	<b>1SFA 611 930 R1008</b>	0.010
6 мест	<b>1SFA 611 930 R1009</b>	0.012

Символ/Текст Поз	Код для заказа	Вес, кг
1 2 3		
Серебристо-серый алюминий.		
1 место <b>О</b>	<b>1SFA 611 930 R1012</b>	0.004
1 место <b>I</b>	<b>1SFA 611 930 R1013</b>	0.004
2 места <b>О I</b>	<b>1SFA 611 930 R1014</b>	0.006
3 места <b>О I I</b>	<b>1SFA 611 930 R1015</b>	0.008
3 места <b>I O II</b>	<b>1SFA 611 930 R1016</b>	0.008

### Шильдики аварийной остановки

Описание/Текст	Код для заказа	Вес, кг
Алюминиевый шильдик без текста	<b>1SFA 611 930 R1010</b>	
Алюминиевый шильдик (1SFA 611 930 R1010) с текстом : Emergency Stop	<b>1SFA 611 930 R1019</b>	0.005
Пластиковый шильдик для надписи без текста	<b>1SFA 611 930 R1011</b>	0.002
Пластиковый шильдик (1SFA 611 930 R1011) с текстом: Emergency Stop	<b>1SFA 611 930 R1023</b>	0.002